

KARTA TECHNICZNA PRODUKTU

Urządzenie sprawnościowe EPX-US-107

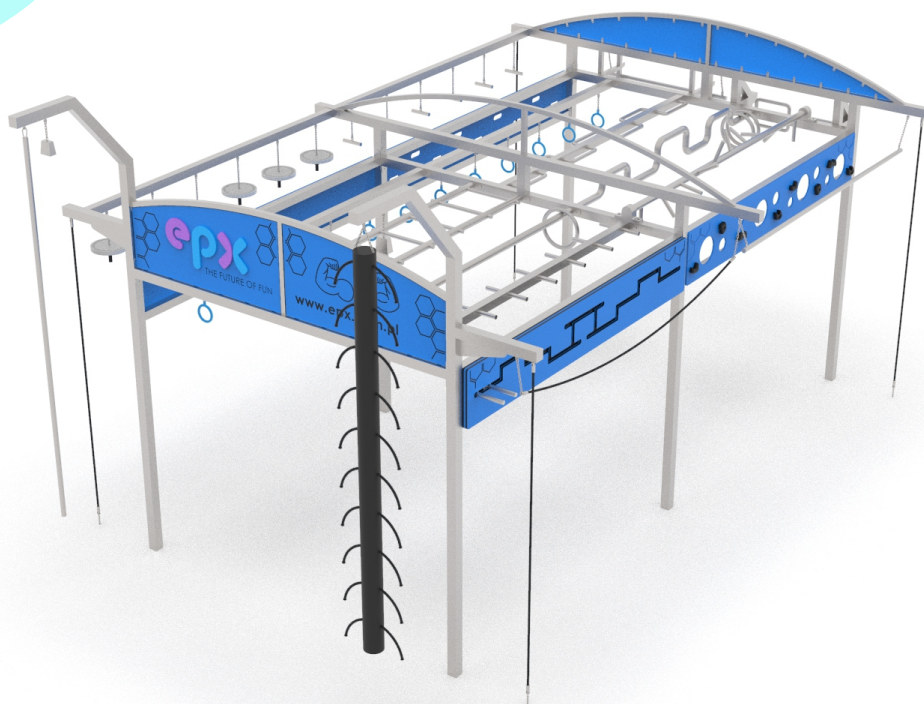

Dane techniczne:

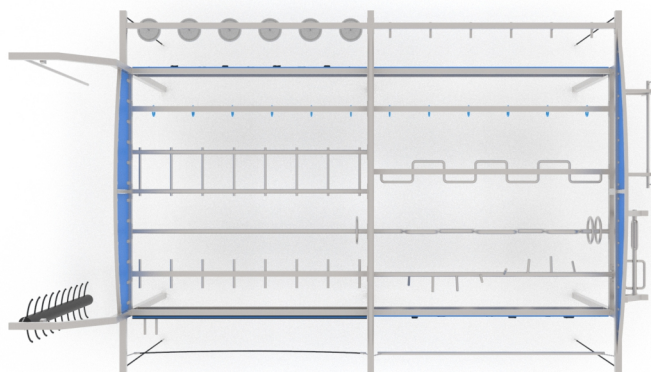
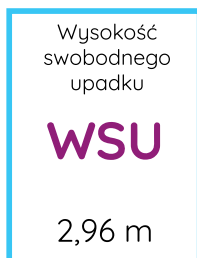
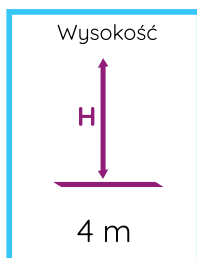
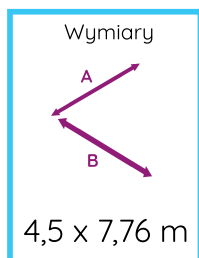

Zgodność z normą: PN-EN 16630:2015-06

GRUPA EPX Paweł Matera
39-205 Pustków 288
NIP: 872-217-15-19
Regon: 180498345
www.epx.com.pl
epx@epx.com.pl

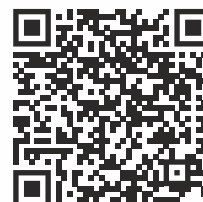

KARTA TECHNICZNA PRODUKTU

Urządzenie sprawnościowe EPX-US-107



Dane materiałowo - konstrukcyjne:

Konstrukcja z profilu stalowego 80x80 cynkowanego ogniowo oraz malowanego proszkowo

Różne profile i rury stalowe nierdzewne

Różne profile i rury stalowe cynkowane ogniowo oraz malowane proszkowo

Liny $\varnothing 16$ PP z stalowym rdzeniem

Kamienie wspinaczkowe i elementy chwytów z wytrzymałych tworzyw sztucznych

Kolorowe płyty HDPE

Pozostałe elementy (drążki, poręcze itp.) ze stali nierdzewnej

Łańcuchy techniczne kalibrowane ocynkowane

Łączniki aluminiowe oraz z wysokiej jakości tworzywa sztucznego

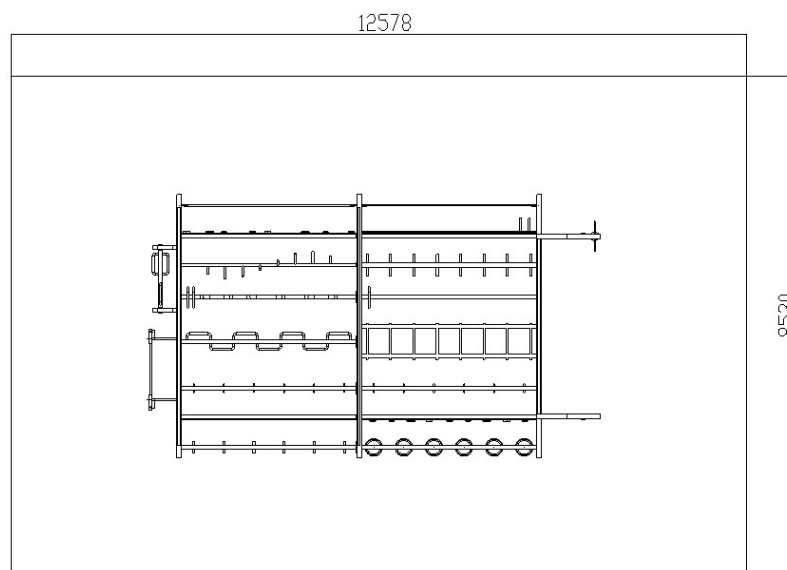

Zgodnie z normą PN-EN 16630:2015-06 produkt wymaga zastosowania nawierzchni amortyzującej odpowiedniej dla jego wysokości swobodnego upadku.

Urządzenie pokazane na rysunku jest tylko komputerową wizualizacją, w rzeczywistości produkt będzie wyglądać podobnie. Kolorystyka urządzenia może różnić się od tej przedstawionej na wizualizacji. Istnieje możliwość dostosowania materiałów konstrukcyjnych do potrzeb zamawiającego. Tolerancja wymiarowa +/- 5 cm.

GRUPA EPX Paweł Matera

39-205 Pustków 288

NIP: 872-217-15-19

Regon: 180498345

www.epx.com.pl

epx@epx.com.pl

