

# KARTA TECHNICZNA PRODUKTU

## Huśtawka EPX-HD-004

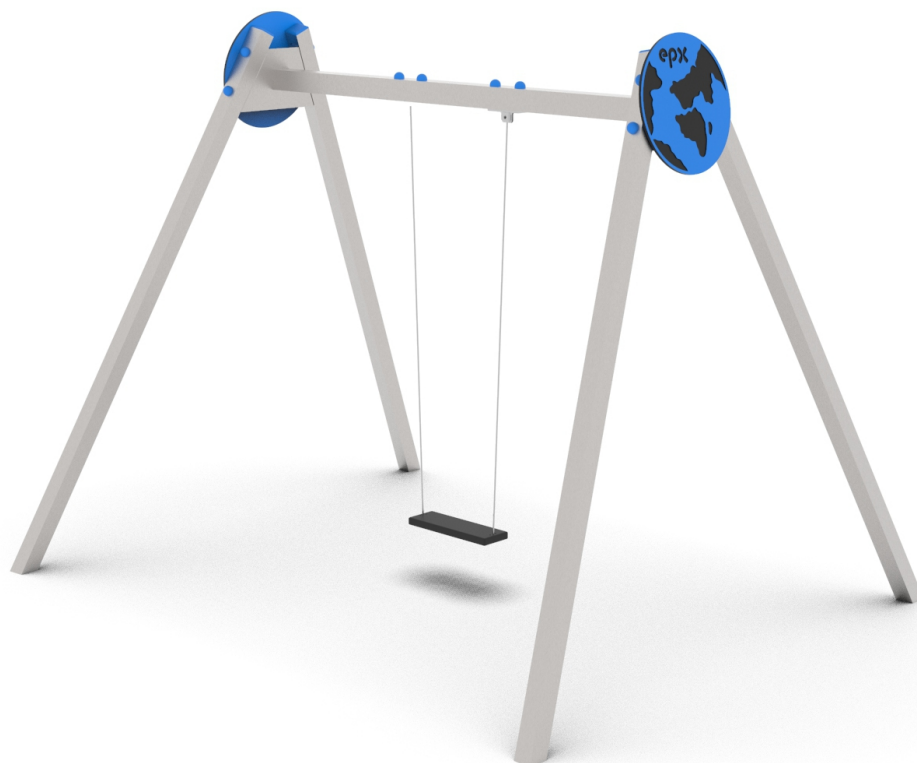

### Dane techniczne:

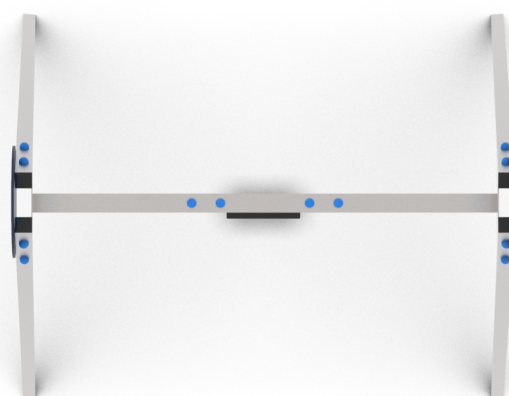
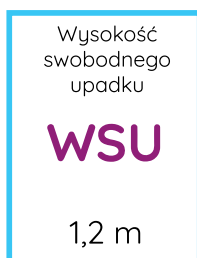
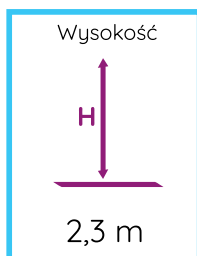
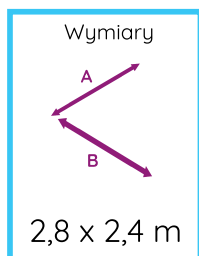

Zgodność z normą: PN-EN 1176-1:2017-12

GRUPA EPX Paweł Matera  
39-205 Pustków 288  
NIP: 872-217-15-19  
Regon: 180498345  
www.epx.com.pl  
epx@epx.com.pl

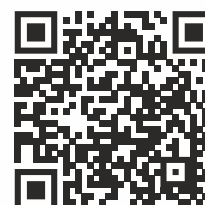

# KARTA TECHNICZNA PRODUKTU

## Huśtawka EPX-HD-004



### Dane materiałowo - konstrukcyjne:

Profil stalowy 70x70 oraz 80x80 cynkowane proszkowo podkładem cynkowym oraz malowane proszkowo

Kolorowe płyty HDPE

Łańcuchy techniczne kalibrowane ocynkowane

Śruby, nakrętki zabezpieczone zaślepkami z tworzywa sztucznego

Śruby, nakrętki zabezpieczone antykorozyjnie

Do wyboru: siedzisko płaskie, siedzisko koszyk pełny, siedzisko koszyk z łańcuszkiem

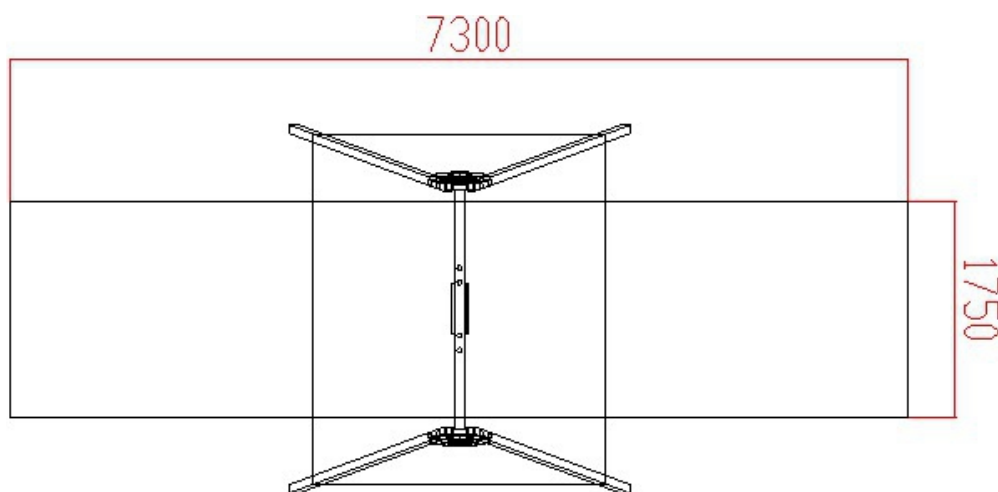

**Zgodnie z normą PN-EN 1176-1:2017-12 produkt wymaga zastosowania nawierzchni amortyzującej odpowiedniej dla jego wysokości swobodnego upadku.**

Urządzenie pokazane na rysunku jest tylko komputerową wizualizacją, w rzeczywistości produkt będzie wyglądać podobnie. Kolorystyka urządzenia może różnić się od tej przedstawionej na wizualizacji. Istnieje możliwość dostosowania materiałów konstrukcyjnych do potrzeb zamawiającego. Tolerancja wymiarowa +/- 5 cm.

GRUPA EPX Paweł Matera  
39-205 Pustków 288  
NIP: 872-217-15-19  
Regon: 180498345  
www.epx.com.pl  
epx@epx.com.pl

